

# VONYX

## AP1200PA / AP1500PA Mobile Amplifier Series

Ref. nr.: 170.334; 170.335; 170.337; 170.338



INSTRUCTION MANUAL  
GEBRUIKSAANWIJZING  
GEBRAUCHSANLEITUNG  
MANUAL DE INSTRUCCIONES  
MANUEL D'INSTRUCTIONS  
INSTRUKCJA OBSŁUGI

V2.0



## ENGLISH

Congratulations to the purchase of this Vonyx product. Please read this manual thoroughly prior to using the product in order to benefit fully from all features.

Read the manual prior to using the product. Follow the instructions in order not to invalidate the warranty. Take all precautions to avoid fire and/or electrical shock. Repairs must only be carried out by a qualified technician in order to avoid electrical shock. Keep the manual for future reference.

- Prior to using the product, please ask advice from a specialist. When the product is switched on for the first time, some smell may occur. This is normal and will disappear after a while.
- The product contains voltage carrying parts. Therefore do NOT open the housing.
- Do not place metal objects or pour liquids into the product. This may cause electrical shock and malfunction.
- Do not place the product near heat sources such as radiators, etc. Do not place the product on a vibrating surface. Do not cover the ventilation holes.
- The product is not suitable for continuous use.
- Be careful with the mains lead and do not damage it. A faulty or damaged mains lead can cause electrical shock and malfunction.
- When unplugging the product from a mains outlet, always pull the plug, never the lead.
- Do not plug or unplug the product with wet hands.
- If the plug and/or the mains lead are damaged, they need to be replaced by a qualified technician.
- If the product is damaged to such an extent that internal parts are visible, do NOT plug the product into a mains outlet and DO NOT switch the unit on. Contact your dealer. Do NOT connect the product to a rheostat or dimmer.
- To avoid fire and shock hazard, do not expose the product to rain and moisture.
- All repairs should be carried out by a qualified technician only.
- Connect the product to an earthed mains outlet (220-240Vac/50Hz) protected by a 10-16A fuse.
- During a thunderstorm or if the product will not be used for a longer period of time, unplug it from the mains. The rule is: Unplug it from the mains when not in use.
- If the product has not been used for a longer period of time, condensation may occur. Let the unit reach room temperature before you switch it on. Never use the product in humid rooms or outdoors.
- To prevent accidents in companies, you must follow the applicable guide lines and follow the instructions.
- Do not repeatedly switch the product on and off. This shortens the life time.
- Keep the product out of the reach of children. Do not leave the product unattended.
- Do not use cleaning sprays to clean switches. The residues of these sprays cause deposits of dust and grease. In case of malfunction, always seek advice from a specialist.
- Do not force the controls.
- If this product is with speaker inside which can cause magnetic field. Keep the product at least 60cm away from computer or TV.
- If the product has built-in lead-acid rechargeable battery. Please recharge the battery every 3 months if you are not going to use the unit for a long period of time. Or the battery may be damaged.
- If the battery is damaged please replace with same specifications battery. And dispose the damaged battery environment friendly.
- If the product has fallen, always have it checked by a qualified technician before you switch the product on again.
- Do not use chemicals to clean the unit. They damage the varnish. Only clean the product with a dry cloth.
- Keep away from electronic equipment that may cause interference.
- Only use original spares for repairs, otherwise serious damage and/or dangerous radiation may occur.
- Switch the product off prior to unplugging it from the mains and/or other equipment. Unplug all leads and cables prior to moving the product.
- Make sure that the mains lead cannot be damaged when people walk on it. Check the mains lead before every use for damages and faults!
- The mains voltage is 220-240Vac/50Hz. Check if power outlet match. If you travel, make sure that the mains voltage of the country is suitable for this product.
- Keep the original packing material so that you can transport the product in safe conditions.



This mark attracts the attention of the user to high voltages that are present inside the housing and that are of sufficient magnitude to cause a shock hazard.



This mark attracts the attention of the user to important instructions that are contained in the manual and that he should read and adhere to.

The product has been certified CE. It is prohibited to make any changes to the product. They would invalidate the CE certificate and their guarantee!

**NOTE:** To make sure that the product will function normally, it must be used in rooms with a temperature between 5°C/41°F and 35°C/95°F.



Electric products must not be put into household waste. Please bring them to a recycling centre. Ask your local authorities or your dealer about the way to proceed. The specifications are typical. The actual values can slightly change from one unit to the other. Specifications can be changed without prior notice.

*Do not attempt to make any repairs yourself. This would invalid your warranty. Do not make any changes to the product. This would also invalid your warranty. The warranty is not applicable in case of accidents or damages caused by inappropriate use or disrespect of the warnings contained in this manual. Vonyx cannot be held responsible for personal injuries caused by a disrespect of the safety recommendations and warnings. This is also applicable to all damages in whatever form.*

## UNPACKING INSTRUCTION

**CAUTION!** Immediately upon receiving the product, carefully unpack the carton, check the contents to ensure that all parts are present, and have been received in good condition. Notify the shipper immediately and retain packing material for inspection if any parts appear damaged from shipping or the package itself shows signs of mishandling. Save the package and all packing materials. In the event that the product must be returned to the factory, it is important that the product be returned in the original factory box and packing.

If the device has been exposed to drastic temperature fluctuation (e.g. after transportation), do not switch it on immediately. The arising condensation water might damage your device. Leave the device switched off until it has reached room temperature.

### Content:

	AP1200PA Mobile Amplifier 12"		AP1500PA Mobile Amplifier 15"	
Ref.nr:	170.334	170.335	170.337	170.338
UHF Wireless Microphone	2pcs	1pcs	2pcs	1pcs
UHF Bodypack	-	1pcs	-	1pcs
Wired Microphone	-	1pcs	-	1pcs
Remote control	1pcs	1pcs	1pcs	1pcs
Picture				

## POWERSUPPLY

On the label on the backside of the product is indicated on this type of power supply must be connected. Check that the mains voltage corresponds to this, all other voltages than specified, the light effect can be irreparably damaged. The product must also be directly connected to the mains and may be used. No dimmer or adjustable power supply.



Always connect the device to a protected circuit (circuit breaker or fuse). Make sure the device has an appropriate electrical ground to avoid the risk of electrocution or fire.

## CONTROLS AND CONNECTIONS

- Microphone Input Channel 1**  
XLR input jack for connecting a microphone.
- Microphone Input Channel 2**  
6.3mm 1/4" input jack for connecting a microphone.
- Microphone Level Channel 1**  
Adjust the signal level of microphone channel 1.
- Microphone Level Channel 2**  
Adjust the signal level of microphone channel 2.
- Equalizer**  
5-band equalizer for the master signal. Adjust frequencies are 100Hz, 300Hz, 1kHz, 3kHz, 10kHz.
- Input selector switch**  
Selects the input signal:
  - Button not pressed: signal of media player.
  - Button pressed: signal of the line input.
- Line/MP3 Level**  
Adjust the level of line- or MP3-signal.
- Microphone Echo**  
Adjust the intensity of the echo effect.
- Master Volume**  
Adjust the overall output level of the portable sound system.
- Line In-/ Output**  
RCA jack in- and output for connecting audio units with line level output (e.g. mixer, CD player, tape recorder).
- Wireless microphone Level Channel 1**  
Adjust the signal level of wireless UHF microphone channel 1.
- Wireless microphone Level Channel 2**  
Adjust the signal level of wireless UHF microphone channel 2.

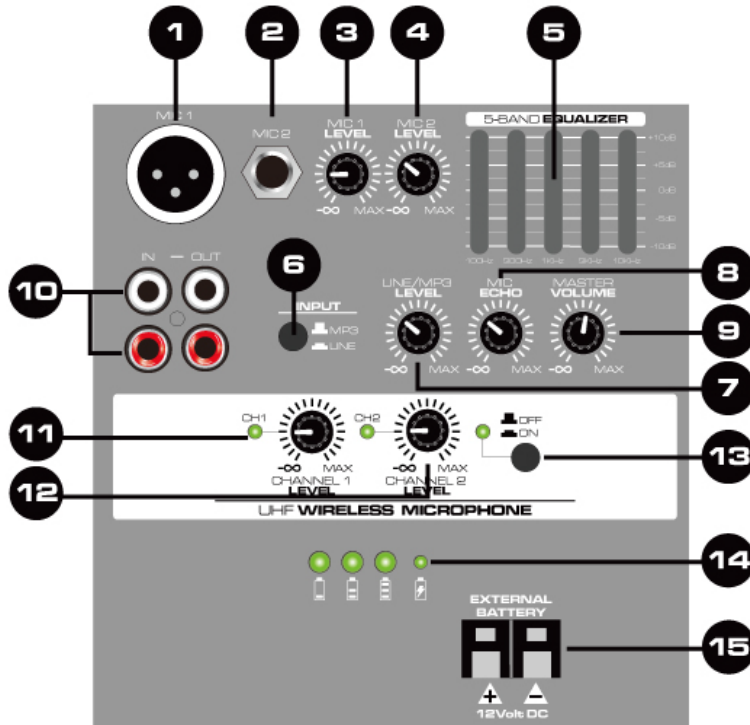

### 13. Microphone ON/OFF switch

- Button not pressed: received no signal from wireless microphones.
- Button pressed: receive signal from wireless microphones.

### 14. Battery indicator

LED indicator of the battery capacity and charging.

### 15. External battery

Connection for alternative power supply from a 12Volt DC source.

### 16. SD port

Connect your SD/MMC card in this slot to play music with MP3 or WMA format.

### 17. Mode button

Press the button to select BT/USB/SD function.

### 18. Play button

For switching between play and pause.

### 19. Folder button

Press this button to open the foldermap of USB or SD-card.

### 20. Repeat button

Press key for repeating of single track or all tracks.

### 21. Forward - Backward button

For title selection (short actuation) and fast forward/reverse (long actuation).

### 22. USB port

Connect your USB devices to this slot to play music with MP3 or WMA format.

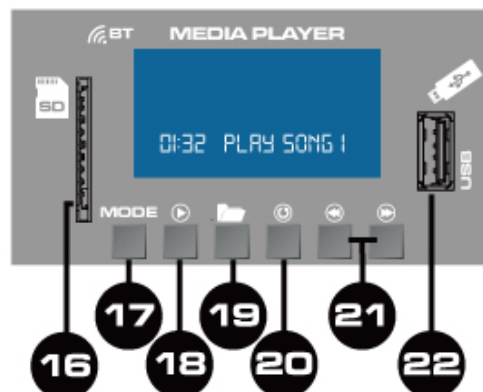

## UHF WIRELESS MICROPHONES

Insert the batteries into the wireless microphones (observe the polarity) and turn all volume controls down. Switch the system ON and the power led will light. Switch the microphones on and increase the Volume knobs to the desired position.

Take care not to incur feedback from the speaker. Turn the Echo and equalizer to a position in order to have the desired sound.

## CHARGING BATTERY

Prior to use this system the internal 12V battery need to be charged for 12hours. If the Power-switch is in OFF position and the system is connected to mains, the battery will be (re)charged and the Charge-Led lights!!

**Note:** Pull the plug out of the mains outlet if the battery is fully charged!!

Before the device the first time is actuated, please charge the battery at least 12 hours and max. 72 hours! Battery should be regularly charged. For optimal battery life the battery should be charged at least 1x per month. Please note that if you do not load within 6 weeks, the battery becomes defective !!

## CONNECT BT-DEVICE



1. Set the search function on of the BT device you want to play the music. See the operating instructions for that device..
2. Press the "MODE" button until "AUX" will show in display and activate BT-function.
3. Find on your BT-device "VONYX AP" and make the connection.

If password is required, you can enter "0000".

## REPLACING THE FUSE

If the fuse is defective, replace the fuse with a fuse of the same type and value. Before replacing the fuse, unplug mains lead.

Procedure:

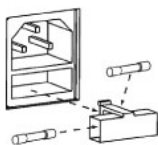

- Step 1: Open the fuse holder on the rear panel with a fitting screwdriver.
- Step 2: Remove the old fuse from the fuse holder.
- Step 3: Install the new fuse in the fuse holder.
- Step 4: Replace the fuse holder in the housing.

## NEDERLANDS

Hartelijk dank voor de aanschaf van dit Vonyx product. Neemt U a.u.b. een paar momenten de tijd om deze handleiding zorgvuldig te lezen, aangezien wij graag willen dat u onze producten snel en volledig gebruikt.

Lees deze handleiding eerst door alvorens het product te gebruiken. Volg de instructies op anders zou de garantie wel eens kunnen vervallen. Neem ook altijd alle veiligheidsmaatregelen om brand en/of een elektrische schok te voorkomen. Tevens is het ook raadzaam om reparaties / modificaties e.d. over te laten aan gekwalificeerd personeel om een elektrische schok te voorkomen. Bewaar deze handleiding ook voor toekomstig gebruik.

- Bewaar de verpakking zodat u indien het apparaat defect is, dit in de originele verpakking kunt opsturen om beschadigingen te voorkomen.
- Voordat het apparaat in werking wordt gesteld, altijd eerst een deskundige raadplegen. Bij het voor de eerste keer inschakelen kan een bepaalde reuk optreden. Dit is normaal en verdwijnt na een poos.
- In het apparaat bevinden zich onder spanning staande onderdelen; open daarom NOOIT dit apparaat.
- Plaats geen metalen objecten en mors geen vloeistof in het effect. Dit kan leiden tot elektrische schokken of defecten.
- Toestel niet opstellen in de buurt van warmtebronnen zoals radiatoren etc. en niet op een vibrerende onder- grond plaatsen. Dek ventilatieopeningen nooit af.
- Het apparaat is niet geschikt voor continu gebruik.
- Wees voorzichtig met het netsnoer en beschadig deze niet. Als het snoer kapot of beschadigd is, kan dit leiden tot elektrische schokken of defecten.
- Als u de stekker uit het stopcontact neemt, trek dan niet aan het snoer, maar aan de stekker.
- Om brand of elektrische schok te voorkomen, dient u dit apparaat niet bloot te stellen aan regen of vocht.
- Verwijder of plaats een stekker nooit met natte handen resp. uit en in het stopcontact.
- Indien zowel de stekker en/of netsnoer als snoeringang in het apparaat beschadigd zijn dient dit door een vakman hersteld te worden.
- Indien het apparaat zo beschadigd is dat inwendige (onder)delen zichtbaar zijn mag de stekker NOOIT in het stopcontact worden geplaatst en het apparaat NOOIT worden ingeschakeld. Neem in dit geval contact op met de dealer.
- Sluit het apparaat nooit op een dimmer aan.
- Reparatie aan het apparaat dient te geschieden door een vakman of een deskundige.
- Sluit het apparaat alleen aan op een 220-240VAC / 50Hz (geaard) stopcontact, verbonden met een 10-16A meterkastgroep.
- Bij onweer altijd de stekker uit het stopcontact halen, zo ook wanneer het apparaat voor een langere tijd niet gebruikt wordt. Stelregel: Bij geen gebruik stekker verwijderen.
- Als u het apparaat lang niet gebruikt heeft en het weer wil gebruiken kan er condens ontstaan; laat het apparaat eerst op kamertemperatuur komen alvorens het weer in werking te stellen.
- Apparaat nooit in vochtige ruimten en buiten gebruiken.
- Om ongevallen in bedrijven te voorkomen moet rekening worden gehouden met de daarvoor geldende richtlijnen en moeten de aanwijzingen/waarschuwingen worden gevolgd.
- Het apparaat buiten bereik van kinderen houden. Bovendien mag het apparaat nooit onbeheerd gelaten worden.
- Gebruik geen schoonmaakspray om de schakelaars te reinigen. Restanten van deze spray zorgen ervoor dat smeer en stof ophopen. Raadpleeg bij storing te allen tijde een deskundige.
- Gebruik geen overmatige kracht bij het bedienen van het apparaat.
- Dit apparaat kan magnetisch veld veroorzaken. Houd dit apparaat ten minste 60 cm afstand van de computer of tv.
- Laad de accu elke 3 maanden als u het apparaat voor een langere periode niet gebruikt. De batterij kan worden beschadigd.
- Bij een ongeval met dit product altijd eerst een deskundige raadplegen alvorens opnieuw te gebruiken.
- Tracht het apparaat niet schoon te maken met chemische oplossingen. Dit kan de lak beschadigen. Gebruik een droge doek om schoon te maken.
- Blijf uit de buurt van elektronische apparatuur die bromstoringen zouden kunnen veroorzaken.
- Bij reparatie dienen altijd originele onderdelen te worden gebruikt om onherstelbare beschadigingen en/of ontoelaatbare straling te voorkomen.
- Schakel eerst het toestel uit voordat u het netsnoer verwijdert. Verwijder netsnoer en aansluitsnoeren voordat u dit product gaat verplaatsen.
- Zorg ervoor dat het netsnoer niet beschadigd/defect kan raken wanneer mensen erover heen lopen. Het netsnoer vóór ieder gebruik controleren op breuken/defecten!
- In Nederland/België is de netspanning 220-240Vac/50Hz. Indien u reist (en u neemt het apparaat mee) informeer dan naar de netspanning in het land waar u verblijft.



Deze markering wordt weergegeven om u erop attent te maken dat een levensgevaarlijke spanning in het product aanwezig is en dat bij aanraking van deze delen een elektrische schok wordt verkregen.



Deze instructiemarkering wordt weergegeven om u erop te wijzen dat de instructie zeer belangrijk is om te lezen en/of op te volgen.

**OPMERKING:** Om zeker te zijn van een correcte werking, dient u dit apparaat in een ruimte te gebruiken waar de temperatuur tussen de 5°C/41°F en 35°C/95°F ligt.



Raadpleeg eventueel [www.wecycle.nl](http://www.wecycle.nl) en/of [www.vrom.nl](http://www.vrom.nl) v.w.b. het afdanken van elektronische apparaten in het kader van de WEEE-regeling. Vele artikelen kunnen worden gerecycled, gooi ze daarom niet bij het huisvuil maar lever ze in bij een gemeentelijk depot of uw dealer. Lever ook afgedankte batterijen in bij uw gemeentelijk depot of bij de dealer, zie [www.stibat.nl](http://www.stibat.nl)

*Alle (defecte) artikelen dienen gedurende de garantieperiode altijd retour te worden gezonden in de originele verpakking. Voer zelf geen reparaties uit aan het toestel; in elk geval vervalt de totale garantie. Ook mag het toestel niet eigenmachtig worden gemodificeerd, ook in dit geval vervalt de totale garantie. Ook vervalt de garantie bij ongevallen en beschadigingen in elke vorm t.g.v. onoordeelkundig gebruik en het niet in acht nemen van het gestelde in deze gebruiksaanwijzing. Tevens aanvaardt Vonyx geen enkele aansprakelijkheid in geval van persoonlijke ongelukken als gevolg van het niet naleven van veiligheidsinstructies en waarschuwingen. Dit geldt ook voor gevolgschade in welke vorm dan ook.*



## UITPAKKEN

**LET OP!** Onmiddellijk na ontvangst, zorgvuldig uitpakken van de doos, controleer de inhoud om ervoor te zorgen dat alle onderdelen aanwezig zijn en zijn in goede staat zijn ontvangen. Bij transportschade of ontbreken van onderdelen onmiddellijk de verkopende partij inlichten. Bewaar de verpakking en het verpakkingsmateriaal. Indien het product moet worden teruggestuurd, is het belangrijk dat het product in originele verpakking wordt geretourneerd.

Als het apparaat is blootgesteld aan drastische temperatuurverschillen (bv. na het transport), schakel het apparaat niet onmiddellijk in. De ontstane condensatie kan het apparaat beschadigen. Zorg ervoor dat het apparaat op kamertemperatuur komt en steek vervolgens de voeding stekker in het stopcontact/wandcontactdoos.

### Inhoud:

	AP1200PA Mobile Amplifier 12"		AP1500PA Mobile Amplifier 15"	
Ref.nr:	170.334	170.335	170.337	170.338
UHF Draadloze microfoon	2stk	1stk	2stk	1stk
UHF Bodypack	-	1stk	-	1stk
Bedrade microfoon	-	1stk	-	1stk
Afstandsbediening	1stk	1stk	1stk	1stk
Afbeelding				

## AANSLUITSPANNING

Op het label aan de achterzijde van het product staat aangegeven op welke netspanning deze moet worden aangesloten. Controleer of de netspanning hiermee overeenkomt, bij alle andere netspanningen dan aangegeven kan het apparaat onherstelbaar worden beschadigd. Tevens moet het apparaat direct op de netspanning worden aangesloten en mag géén dimmer of regelbare voeding worden gebruikt.



Sluit het apparaat altijd aan op een beschermd circuit (aardlekschakelaar of zekering). Zorg ervoor dat het apparaat voldoende elektrisch is geaard om het risico op elektrocutie of brand te vermijden.

## BEDIENINGSPANEEL EN AANSLUITINGEN

- Microfooningang Kanaal 1**  
XLR ingang connector voor het aansluiten van een microfoon.
- Microfooningang Kanaal 2**  
XLR ingang connector voor het aansluiten van een microfoon.
- Microfoon Level Kanaal 1**  
Instellen signaalniveau van microfoonkanaal 1.
- Microfoon Level Kanaal 2**  
Instellen signaalniveau van microfoonkanaal 2.
- Equalizer**  
5-band equalizer voor het master-sigitaal. Instelbare frequenties zijn 100Hz, 300Hz, 1kHz, 3kHz, 10kHz.
- Ingang keuzeschakelaar**  
Selecteer het ingangssignaal:
  - Knop niet ingedrukt: signaal selecteren vanuit de mediaspeler.
  - Knop ingedrukt: signaal selecteren vanuit lijningang.
- Line/MP3 Level**  
Instellen signaalniveau van lijn- of mediaspeler-sigitaal.
- Microfoon Echo**  
Instellen intensiteit van echo effect.
- Master Volume**  
Instellen van het algemene uitgangsvolume van deze draagbare geluidssysteem.
- Line In-/ Uitgang**  
RCA connector in- en uitgang voor het aansluiten van geluidsbron met lijnsigitaal (vb. mengpaneel, cd-speler, opname apparaat).

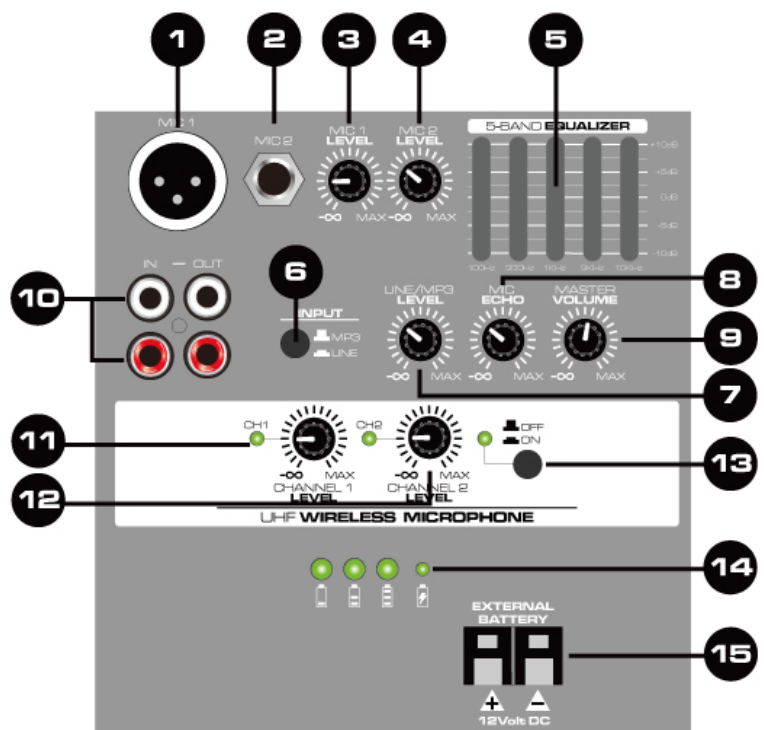

### 11. Draadloze microfoon kanaal 1

Instellen signaalniveau van de draadloze UHF microfoon kanaal 1.

### 12. Draadloze microfoon kanaal 2

Instellen signaalniveau van de draadloze UHF microfoon kanaal 2.

### 13. Microfoon Aan/uit schakelaar

- Knop niet ingedrukt: ontvangt geen signaal van draadloze microfoons.
- Knop ingedrukt: ontvangen signaal van draadloze microfoons.

### 14. Batterij indicator

LED indicator voor de capaciteit van de batterij en opladen.

### 15. Externe batterij

Aansluiting voor alternatieve voedingsbron van 12Volt DC.

### 16. SD poort

Steek uw SD-kaart in deze poort om muziek af te spelen met MP3- of WMA-formaat.

### 17. Mode Toets

Druk op deze toets om te schakelen tussen BT / USB / SD-functie.

### 18. Play Toets

Druk op deze toets om te schakelen tussen afspelen en pauzeren.

### 18. Folder toets

Druk op de toets om de mappenstructuur te openen op de USB- of SD-kaart.

### 19. Repeat Toets

Druk op de toets voor het herhalen van enkele track of alle tracks.

### 20. Vooruit - Achteruit Toets

Om een muzieknummer te selecteren (kortstondig indrukken) en snel vooruit / achteruit spoelen (lang indrukken).

### 21. USB poort

Sluit uw USB-apparaten aan op deze poort om muziek af te spelen met MP3- of WMA-formaat.

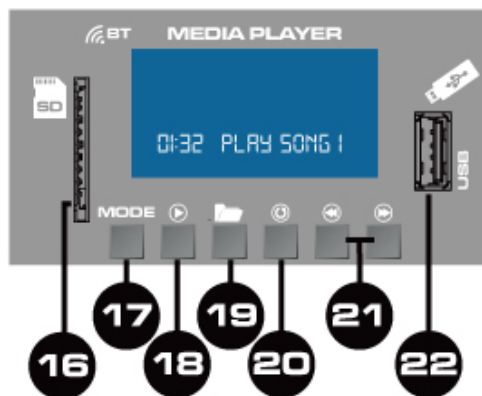

## UHF DRAADLOZE MICROFOONS

Plaats een batterij in de microfoon (controleer de polariteit) en zet alle volumeregelaars op minimum. Schakel het systeem aan (ON) en het power-LED gaat aan. Zet de microfoon aan en zet de volumeregelaars in de gewenste positie.

Zorg ervoor dat het systeem niet gaat rondzingen door de regelaars minder open te zetten. Regel de Echo, Bass en Treble dusdanig af, dat een mooie sound wordt weergegeven.

## OPLADEN ACCU

Voordat u gebruik maakt van dit systeem dient de ingebouwde 12V accu 12 uur te worden opgeladen. Als de aan/uit schakelaar "UIT" staat en het systeem wordt aangesloten op een stopcontact (220-240Vac/50Hz), zal de accu worden opgeladen en gaat de laadindicator branden !!

**NB:** Trek de stekker uit het stopcontact als de batterij volledig is opgeladen !!

Voordat het apparaat de eerste keer in werking wordt gesteld, eerst de accu minimaal 12 uur en maximaal 72uur opladen !! Accu dient regelmatig opgeladen te worden. Voor een optimale levensduur van de accu dient deze minimaal 1x per maand opgeladen te worden. Houdt u er rekening mee dat als u langer dan 6 weken niet laadt, u de kans loopt dat de accu kapot gaat.

## VERBINDEN BT-APPARAAT



1. Zet de zoekfunctie van het BT-apparaat waarvan u het muziek wilt afspelen aan. Zie hiervoor de gebruiksaanwijzing van dat apparaat.
2. Druk vervolgens meerdere malen op de "MODE"-toets totdat "AUX" in display wordt weergegeven en activeer de BT-functie van de mediaplayer.
3. Zoek met uw BT-apparaat naar "VONYX AP" en breng de verbinding tot stand.

Indien er om een wachtwoord wordt gevraagd kunt u "0000" invoeren.

## VERVANGEN ZEKERING

Indien de zekering defect is, dient u de zekering te vervangen door een zekering van hetzelfde type en waarde. Voor het vervangen van de zekering, schakel eerst de stroom uit en volg de onderstaande stappen.

Procedure:

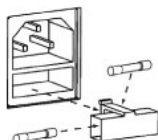

- Stap 1: Open de zekeringhouder op het achter paneel met een passende platte schroevendraaier.
- Stap 2: Verwijder de oude zekering uit de zekeringhouder.
- Stap 3: Installeer de nieuwe zekering in de zekeringhouder.
- Stap 4: Plaats de zekeringhouder in de behuizing.



# DEUTSCH

Vielen Dank für den Kauf dieses Vonyx gerat. Nehmen Sie sich einen Augenblick Zeit, um diese Anleitung sorgfältig durchzulesen, damit sie die Möglichkeiten, die unser Produkt bietet, sofort voll ausnutzen können.

Lesen Sie erst die Anleitung vollständig vor der ersten Inbetriebnahme durch. Befolgen Sie die Anweisung, da sonst jeglicher Garantieanspruch verfällt. Treffen Sie stets alle Sicherheits-vorkehrungen um Feuer und/oder Stromschlag zu vermeiden. Reparaturen dürfen nur von qualifiziertem Fachpersonal ausgeführt werden, um Stromschlag zu vermeiden. Bewahren Sie diese Anleitung für spätere Bezugnahme auf.

- Bewahren Sie die Verpackung auf, um das Gerät im Bedarfsfall sicher transportieren zu können.
- Bevor das Gerät in Betrieb genommen wird, muss es erst von einem Fachmann überprüft werden. Bei der ersten Benutzung kann etwas Geruch auftreten. Das ist normal und verschwindet nach einer Weile
- Das Gerät enthält unter Spannung stehende Teile. Daher NIEMALS das Gehäuse öffnen.
- Keine Metallgegenstände oder Flüssigkeiten ins Gerät dringen lassen. Sie können zu Stromschlag und Defekten führen.
- Gerät nicht in der Nähe von Wärmequellen wie Heizkörpern aufstellen. Nicht auf eine vibrierende Oberfläche stellen. Niemals die Belüftungsschlitze abdecken.
- Das Gerät ist nicht für Dauerbetrieb geeignet.
- Gehen Sie vorsichtig mit dem Netzkabel um und beschädigen Sie es nicht. Eine beschädigte Netzschnur kann zu Stromschlag und Defekten führen.
- Wenn Sie das Gerät vom Netz trennen, immer am Stecker ziehen, niemals an der Schnur.
- Um Feuer und Stromschlag zu vermeiden, das Gerät vor Regen und Feuchtigkeit schützen.
- Den Stecker nie mit nassen Händen in eine Netzsteckdose stecken oder abziehen.
- Wenn sowohl der Stecker und/oder die Netzschnur bzw. der Kabeleintritt ins Gerät beschädigt sind, müssen sie von einem Fachmann repariert werden.
- Wenn das Gerät so beschädigt ist, dass Innenteile sichtbar sind, darf der Stecker NICHT in eine Steckdose gesteckt werden und das Gerät darf NICHT eingeschaltet werden. Wenden Sie sich in dem Fall an Ihren Fachhändler. Das Gerät darf nicht an einen Dimmer angeschlossen werden.
- Reparaturen dürfen nur von einem Fachmann oder Sachverständigen ausgeführt werden.
- Das Gerät nur an eine geerdete 10-16A Netzsteckdose mit 220-240V AC/50Hz Spannung anschließen.
- Bei Gewitter oder längerem Nichtgebrauch den Netzstecker abziehen. Die Regel gilt: Bei Nichtgebrauch Netzstecker abziehen.
- Wenn das Gerät längere Zeit nicht benutzt wurde, kann sich Kondenswasser gebildet haben. Lassen Sie das Gerät erst auf Zimmertemperatur kommen, bevor Sie es einschalten. Das Gerät nicht in feuchten Räumen oder im Freien benutzen.
- Um Unfällen in der Öffentlichkeit vorzubeugen, müssen die geltenden Richtlinien beachtet und die Anweisungen/Warnungen befolgt werden.
- Niemals das Gerät kurz hintereinander ein- und ausschalten. Dadurch verkürzt sich die Lebensdauer erheblich.
- Das Gerät außerhalb der Reichweite von Kindern halten. Das Gerät niemals unbeaufsichtigt lassen.
- Die Regler nicht mit Reinigungssprays reinigen. Diese hinterlassen Rückstände, die zu Staub- und Fettansammlungen führen. Bei Störungen immer einen Fachmann um Rat fragen.
- Das Gerät nur mit sauberen Händen bedienen.
- Das Gerät nicht mit Gewalt bedienen.
- Nach einem Unfall mit dem Gerät immer erst einen Fachmann um Rat fragen, bevor Sie es wieder einschalten.
- Keine chemischen Reinigungsmittel benutzen, die den Lack beschädigen. Das Gerät nur mit einem trockenen Tuch abwischen.
- Nicht in der Nähe von elektronischen Geräten benutzen, die Brummstörungen verursachen können.
- Bei Reparaturen nur die Original-Ersatzteile verwenden, um starke Schäden und/oder gefährliche Strahlungen zu vermeiden.
- Bevor Sie das Netz- und/oder Anschlusskabel abziehen, erst das Gerät ausschalten. Netz- und Anschlusskabel abziehen, bevor Sie das Gerät umstellen.
- Sorgen Sie dafür, dass das Netzkabel nicht beschädigt werden kann, wenn Menschen darüber laufen. Das Netzkabel vor jedem Einsatz auf Brüche/Schadstellen überprüfen.
- In Deutschland beträgt die Netzspannung 220-240V AC / 50Hz. Wenn Sie das Gerät auf Reisen mitnehmen, prüfen Sie, ob die örtliche Netzspannung den Anforderungen des Geräts entspricht.



Dieses Zeichen weist den Benutzer darauf hin, dass lebensgefährliche Spannungen im Gerät anliegen, die bei Berührung einen Stromschlag verursachen.



Dieses Zeichen lenkt die Aufmerksamkeit des Benutzers auf wichtige Hinweise in der Anleitung hin, die unbedingt eingehalten werden müssen.

**HINWEIS:** Um einen einwandfreien Betrieb zu gewährleisten, muss die Raumtemperatur zwischen 5° und 35°C liegen.



Tronios BV Registrierungsnummer : DE51181017 (ElektroG).

Dieses Produkt darf am Ende seiner Lebensdauer nicht über den normalen Haushaltsabfall entsorgt werden, sondern muss an einem Sammelpunkt für das Recycling abgegeben werden. Hiermit leisten Sie einen wichtigen Beitrag zum Schutze unserer Umwelt.

Tronios BV Registrierungsnummer : 21003000 (BatterieG).

Lithiumbatterien und Akkupacks sollten nur im entladenen Zustand in die Altbatteriesammelgefäße bei Handel und bei öffentlich-rechtlichen Entsorgungsträgern gegeben werden. Bei nicht vollständig entladenen Batterien Vorsorge gegen Kurzschluss treffen durch Isolieren der Pole mit Klebestreifen. Der Endnutzer ist zur Rückgabe von Altbatterien gesetzlich verpflichtet.

Reparieren Sie das Gerät niemals selbst und nehmen Sie niemals eigenmächtig Veränderungen am Gerät vor. Sie verlieren dadurch den Garantieanspruch. Der Garantieanspruch verfällt ebenfalls bei Unfällen und Schäden in jeglicher Form, die durch unsachgemäßen Gebrauch und Nichtbeachtung der Warnungen und Sicherheitshinweise in dieser Anleitung entstanden sind. Vonyx ist in keinem Fall verantwortlich für persönliche Schäden in Folge von Nichtbeachtung der Sicherheitsvorschriften und Warnungen. Dies gilt auch für Folgeschäden jeglicher Form.

## AUSPACKEN

Packen Sie das Gerät sofort nach Empfang aus und prüfen Sie den Inhalt. Wenn Teile fehlen oder beschädigt sind, benachrichtigen Sie sofort den Spediteur und bewahren Sie die Verpackung auf. Falls ein Gerät ins Werk zurückgeschickt werden muss, ist es wichtig, dass es in der Originalverpackung versandt wird.

Das Gerät darf nicht in Betrieb genommen werden, nachdem es von einem kalten in einen warmen Raum gebracht wurde. Das dabei entstehende Kondenswasser kann unter Umständen Ihr Gerät zerstören. Lassen Sie das Gerät solange uneingeschaltet, bis es Zimmertemperatur erreicht hat!

### Inhalt:

	AP1200PA Mobile Amplifier 12"		AP1500PA Mobile Amplifier 15"	
Ref.nr:	170.334	170.335	170.337	170.338
UHF Funkmikrofon	2 Stücke	1 Stück	2 Stücke	1 Stück
UHF Bodypack	-	1 Stück	-	1 Stück
Kabelmikrofon	-	1 Stück	-	1 Stück
Fernbedienung	1 Stück	1 Stück	1 Stück	1 Stück
Bild				

## NETZANSCHLUSS

Die benötigte Versorgungsspannung steht auf dem Typenschild auf der Rückseite des Geräts. Die angegebenen Stromwerte entsprechen einem Durchschnittswert bei normalem Betrieb. Alle Geräte müssen direkt ans Netz angeschlossen werden und dürfen nicht über Dimmerpacks geschaltet werden. Bevor Sie eine Spannung anlegen, prüfen Sie, ob der Wert der zulässigen Spannung entspricht.



Verbinden Sie immer das Gerät an einem geschützten Schaltkreis (Leistungsschalter oder Sicherung). Stellen Sie sicher, das Gerät ist elektrisch geerdet, um das Risiko eines Stromschlags oder Feuer zu vermeiden.

## BEDIENELEMENTE UND ANSCHLÜSSE

- Mikrofoneingang Kanal 1**  
XLR Klinkenbuchsen zum Anschluss von Mikrofon Kanal 1.
- Mikrofoneingang Kanal2**  
XLR Klinkenbuchsen zum Anschluss von Mikrofon Kanal 2.
- Mikrofonregler Kanal 1**  
Einstellen der Signalpegel von Mikrofon Kanal 1.
- Mikrofonregler Kanal 2**  
Einstellen der Signalpegel von Mikrofon Kanal 2.
- Klangreglung**  
5-Band-Equalizer für das Mastersignal. Die regelbaren Frequenzen sind 100Hz, 300Hz, 1kHz, 3kHz, 10kHz.
- Eingangswahlschalter**  
Wählt das Eingangssignal:  
• Taste nicht gedrückt: Signal des mediaplayer.  
• Taste betätigt: Signal des Line-eingang.
- Line/MP3 Level**  
Einstellen Signalpegel für Line- oder mediaplayer-Signal.
- Mikrofon Echo**  
Einstellen Intensität des Echoeffekts.
- Master Lautstärkeregler**  
Einstellen das Mastersignal.
- Line Ein-/ Ausgang**  
Cinch Ein- und Ausgang für den Anschluss von Audio-Geräten mit Line-Pegel-Ausgang (z. B. Mischpult, CD-player, Audiorecorder).
- Funkmikrofon regler Kanal 1**  
Einstellen Signalpegel für UHF Funkmikrofon Kanal 1.
- Funkmikrofon regler Kanal 2**  
Einstellen Signalpegel für UHF Funkmikrofon Kanal 2.

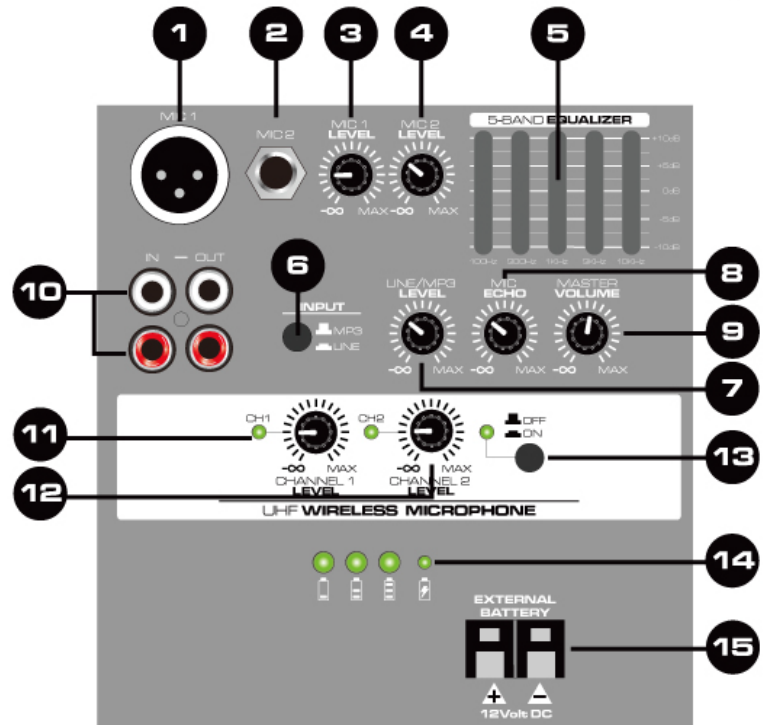

### 13. Mikrophon EIN/AUS Schalter

- Taste nicht gedrückt: Empfangen kein Signal von Funkmikrofonen.
- Taste betätigt: Empfangen Signal von Funkmikrofonen.

### 14. Batterieanzeige

LED-Anzeige für die Batteriekapazität und Lade.

### 15. Externer Akku

Anschluss für alternative Stromversorgung von einer 12Volt DC Quelle.

### 16. SD SD-Anschluss

SD-Anschluss zum Einstecken eines SD- und MMC-Speicherkarten. Die Kontakte der Karte müssen nach unten zeigen.

### 17. Taste Mode

Drücken Sie diese Taste zur Auswahl BT / USB / SD-Funktion.

### 18. Taste Play

Zum Umschalten zwischen Wiedergabe und Pause.

### 19. Taste Folder

Drücken Sie die Taste zum Öffnen der Ordnerstruktur auf dem USB- oder SD-Karte.

### 20. Taste Repeat

Drücken Sie die Taste, um eine oder alle Songs zu wiederholen.

### 21. Taste Rücklauf / Vorlauf

Zur Titelwahl (kurzer Tastendruck) und zum schnellen Vor- /Rücklauf (langer Tastendruck).

### 22. USB-Anschluss

USB-Anschluss zum Einstecken eines USB Speichergeräts.

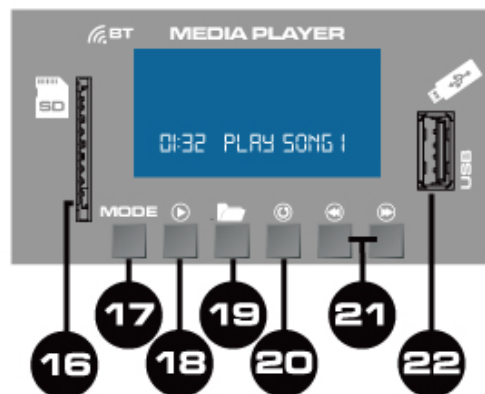

## UHF FUNKMIKROFON

Entfernen Sie die Abdeckung des Batteriefachs des Mikrofons, legen Sie die Batterie ein (bitte Polarität beachten) und stellen Sie alle Lautstärkeregler auf Minimum. Schalten Sie das System ein (ON) und die Power-LED leuchtet. Schalten Sie das Mikrophon ein und stellen Sie die Lautstärkeregler auf die gewünschte Position.

Achten Sie auf Mikrophon Feedback (Pfeifton). Reduzieren Sie die Treble-Signalstärke, wenn das Problem noch immer da ist dann die Lautstärke reduzieren oder das Audio System verschieben. Halten Sie das Mikrophon nicht zu nahe an den Lautsprecher (n).

## AUFLADEN DES AKKUS

Bevor Sie dieses mobile System gebrauchen, sollte den eingebauten 12V-Akku 12 Stunden aufgeladen werden. Wenn der Ein / Aus-Schalter auf "Aus/OFF" steht und das System wird mit einer Steckdose (220-240Vac/50Hz) verbunden, wird der Akku geladen und die Ladeanzeige leuchtet!!

**HINWEIS:** Ziehen Sie den Stecker aus der Steckdose, wenn der Akku vollständig geladen ist!!

Bevor das Gerät das erste Mal betätigt wird, laden Sie den Akku mindestens 12 Stunden und maximal 72 Stunden! Batterie sollte regelmäßig aufgeladen werden. Für eine optimale Lebensdauer sollte die Batterie mindestens 1x pro Monat aufgeladen werden. Bitte beachten Sie dass, wenn die Batterie 6 Wochen nicht geladen ist, diese nicht mehr funktioniert !!

## VERBINDEN BT-GERÄT



1. Stellen Sie die Suchfunktion auf das BT-Gerät ein, das Sie abspielen möchten. Siehe Bedienungsanleitung für dieses Gerät.
2. Drücken Sie die Taste "MODE" bis "AUX" im Display wird angezeigt und aktivieren Sie die BT-Funktion von mediaplayer.
3. Suchen Sie auf Ihrem BT-Gerät "VONYX AP" und stellen Sie die Verbindung her

Wenn Kennwort erforderlich ist, können Sie "0000" eingeben.

## SICHERUNGSWECHSEL

Wenn die Feinsicherung des Gerätes defekt ist, darf diese nur durch eine Sicherung gleichen Typs ersetzt werden. Vor dem Sicherungswechsel ist das Gerät allpolig von der Netzspannung zu trennen (Netzsteckerziehen).

Vorgehensweise:

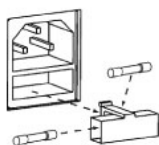

- Schritt 1: Öffnen Sie den Sicherungshalter an der Geräterückseite mit einem passenden Schraubendreher.
- Schritt 2: Entfernen Sie die defekte Sicherung aus dem Sicherungshalter.
- Schritt 3: Setzen Sie die neue Sicherung in den Sicherungshalter ein.
- Schritt 4: Setzen Sie den Sicherungshalter wieder im Gehäuse ein.

Felicitaciones a la compra de este producto Vonyx. Por favor lea atentamente este manual antes de usar el aparato para disfrutar al completo de sus prestaciones.

Seguir las instrucciones le permite no invalidar la garantía. Tome todas las precauciones para evitar que se produzca fuego o una descarga eléctrica. Las reparaciones solo deben llevarse a cabo por técnicos cualificados para evitar descargas eléctricas. Guarde el manual para futuras consultas.

Antes de usar el aparato, por favor pida consejo a un profesional. Cuando el aparato se enciende por primera vez, suele sentirse cierto olor. Esto es normal y desaparece al poco tiempo.

- Este aparato contiene piezas que llevan voltaje. Por lo tanto NO abra la carcasa.
- No coloque objetos metálicos o vierta líquidos dentro del aparato. Podría producir descargas eléctricas y fallos en el funcionamiento.
- No coloque el aparato cerca de fuentes de calor tipo radiadores, etc. No coloque el aparato en superficies vibratorias. No tape los agujeros de ventilación.
- Este aparato no está preparado para un uso continuado.
- Tenga cuidado con el cable de alimentación y no lo dañe. Un daño o defecto en el cable de alimentación puede producir una descarga eléctrica o fallo en el funcionamiento.
- Cuando desconecte el aparato de la toma de corriente, siempre tire de la clavija, nunca del cable.
- No enchufe o desenchufe el aparato con las manos mojadas.
- Si la clavija y/o el cable de alimentación están dañados, necesitan reemplazarse por un técnico cualificado.
- Si el aparato está dañado de modo que puedan verse sus partes internas, NO conecte el aparato a la toma de corriente y NO lo encienda. Contacte con su distribuidor. NO conecte el aparato a un reostato o dimmer.
- Para evitar un fuego o peligro de descarga, no exponga el aparato a la lluvia y a la humedad.
- Todas las reparaciones deben llevarse a cabo exclusivamente por técnicos cualificados.
- Conecte el aparato a una toma de corriente con toma de tierra (220-240Vca/50Hz) protegida por un fusible de 10-16A.
- Durante una tormenta o si el aparato no va a usarse durante un periodo largo de tiempo, desconéctelo de la toma de corriente. La regla es: Desconéctelo si no lo va a usar.
- Si el aparato no se ha usado en mucho tiempo puede producirse condensación. Deje el aparato a temperatura ambiente antes de encenderlo. Nunca utilice el aparato en ambientes húmedos o en el exterior.
- Para prevenir accidentes en las empresas, debe seguir las directrices aplicables y seguir las instrucciones.
- No lo apague y encienda repetidamente. Esto acorta su tiempo de vida.
- Mantenga el aparato fuera del alcance de los niños. No deje el aparato sin vigilancia.
- No utilice sprays limpiadores para limpiar los interruptores. Los residuos de estos sprays producen depósitos de polvo y grasa. En caso de mal funcionamiento, siempre consulte a un profesional.
- No fuerce los controles.
- Si el aparato se ha caído, siempre haga que lo verifique un técnico cualificado antes de encenderlo otra vez.
- NO utilice productos químicos para limpiar el aparato. Dañan el barniz. Tan solo límpielo con un trapo seco.
- Manténgalo lejos de equipos electrónicos ya que pueden producir interferencias.
- Solo utilice recambios originales para las reparaciones, de otro modo pueden producirse daños serios y/o radiaciones peligrosas.
- Apague el aparato antes de desconectarlo de la toma de corriente y/o de otros equipos. Desconecte todos los cables y conexiones antes de mover el aparato.
- Asegúrese de que el cable de alimentación no puede dañarse cuando la gente lo pise. Compruebe el cable de alimentación antes de cada uso por si hay daños o defectos.
- El voltaje de funcionamiento es 220-240Vca/50Hz. Compruebe que la toma de corriente coincide. Si tiene que viajar, asegúrese de que el voltaje del país es el adecuado para este aparato.
- Guarde el embalaje original para poder transportar el aparato en condiciones seguras.



Esta señal advierte al usuario de la presencia de alto voltaje en el interior de la carcasa y que es de la suficiente magnitud como para producir una descarga eléctrica.



Esta señal advierte al usuario de que el manual contiene instrucciones importantes que han de leerse y seguirse al pie de la letra.

**NOTA:** Para asegurarse de que el aparato funcione correctamente, debe usarse en ambientes a una temperatura de entre 5°C/41°F y 35°C/95°F.



Los productos electrónicos no pueden tirarse a la basura normal. Por favor lleve este producto a un centro de reciclaje. Pregunte a la autoridad local en caso de duda. Las especificaciones son generales. Los valores actuales pueden variar de una unidad a otra. Las especificaciones pueden variar sin previo aviso.

*Nunca intente reparar usted mismo este equipo. Esta manipulación anulará la garantía. No realice cambios en la unidad. Esta manipulación anulará la garantía. Esta garantía no es aplicable en caso de accidente o daños ocasionados por uso indebido del aparato o mal uso del mismo. Vonyx no se hace responsable de daños personales causados por el no seguimiento de las normas e instrucciones de este manual. Esto es aplicable también a los daños de cualquier tipo.*

## INSTRUCCIONES DE DESEMBALAJE

**ATENCIÓN!** Inmediatamente después de recibir un dispositivo, desempaque cuidadosamente la caja de cartón, compruebe el contenido para asegurarse de que todas las partes están presentes, y se han recibido en buenas condiciones. Notifique inmediatamente al transportista y conserve el material de embalaje para la inspección por si aparecen daños causados por el transporte o el propio envase muestra signos de mal manejo. Guarde el paquete y todos los materiales de embalaje. En el caso de que deba ser devuelto a la fábrica, es importante que el aparato sea devuelto en la caja de la fábrica y embalaje originales.

Si el aparato ha estado expuesto a grandes cambios de temperatura (tras el transporte), no lo enchufe inmediatamente. La condensación de agua producida podría dañar su aparato. Deje el dispositivo apagado hasta que se haya alcanzado la temperatura ambiente..

### Contenido:

	AP1200PA Mobile Amplifier 12"		AP1500PA Mobile Amplifier 15"	
Ref.nr:	170.334	170.335	170.337	170.338
UHF Micrófono inalámbrico	2 piezas	1 pieza	2 piezas	1 pieza
UHF Bodypack	-	1 pieza	-	1 pieza
Micrófono con cable	-	1 pieza	-	1 pieza
Control remoto	1 pieza	1 pieza	1 pieza	1 pieza
Imagen				

## FUENTE DE ALIMENTACIÓN

En la etiqueta de la parte trasera del controlador se indica el tipo de fuente de alimentación que debe ser conectado. Compruebe que la tensión de red corresponda a esto, todos los otros voltajes a la especificada, puede causar efectos irreparable. El producto también debe estar conectado directamente a la red para ser utilizado. No en ninguna fuente de alimentación o dimmer ajustable.



Conecte siempre el producto a un circuito protegido (disyuntor o fusible). Asegúrese de que el producto tiene una toma de tierra adecuada para evitar el riesgo de electrocución o incendio.

## CONTROLES Y CONEXIONES

- Entrada Micrófono canal 1**  
Conector de entrada XLR para conectar un micrófono.
- Entrada Micrófono canal 2**  
Conector de entrada de 6,3 mm para conectar un micrófono.
- Volúmen Micrófono canal 1**  
Ajuste el nivel de la señal del canal del micrófono 1.
- Volúmen Micrófono canal 2**  
Ajuste el nivel de la señal del canal del micrófono 2.
- Ecuilizador**  
Ecuilizador de 5 bandas para la señal maestra. Las frecuencias de ajuste son 100Hz, 300Hz, 1kHz, 3kHz, 10kHz.
- Interruptor selector de entrada**  
Selecciona la señal de entrada:
  - Botón no pulsado: señal del reproductor multimedia.
  - Botón pulsado: señal de la entrada de línea.
- Volúmen Línea/MP3**  
Ajuste el nivel de señal de línea o MP3.
- Echo Micrófono**  
Ajusta la intensidad del efecto de eco.
- Volúmen Master**  
Ajuste el nivel de salida general del sistema de sonido portátil.
- Entrada/Salida Línea**  
Entrada y salida RCA para conectar unidades de audio con salida de nivel de línea (por ejemplo, mezclador, reproductor de CD, grabador de cinta).

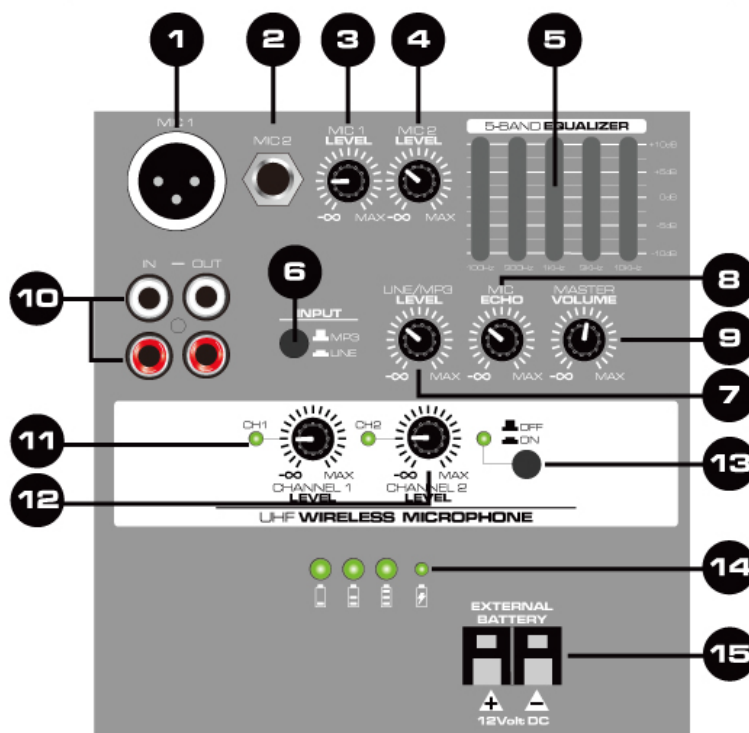



#### 11. Volúmen micrófono inalámbrico canal 1

Ajuste el nivel de señal del canal de micrófono UHF inalámbrico 1.

#### 12. Volúmen micrófono inalámbrico canal 2

Ajuste el nivel de señal del canal de micrófono UHF inalámbrico 2.

#### 13. Interruptor Micrófono ON/OFF

- Botón no pulsado: no recibió ninguna señal de los micrófonos inalámbricos.
- Botón pulsado: señal de recepción de micrófonos inalámbricos.

#### 14. Indicador Batería

Indicador LED de la capacidad de la batería y la carga.

#### 15. Batería externa

Conexión para fuente de alimentación alternativa desde una fuente de CC de 12 voltios.

#### 16. Puerto SD

Conecte su tarjeta SD / MMC en esta ranura para reproducir música con formato MP3 o WMA.

#### 17. Botón modo

Pulse el botón para seleccionar la función BT / USB / SD.

#### 18. Botón Play

Para cambiar entre reproducción y pausa.

#### 19. Botón Folder

Pulse este botón para abrir el mapa de carpetas de USB o tarjeta SD.

#### 20. Botón Repeat

Pulse la tecla para repetir una sola pista o todas las pistas.

#### 21. Botón Hacia adelante/Hacia atrás

Para la selección de título (accionamiento breve) y avance rápido / retroceso (accionamiento largo).

#### 22. Puerto USB

Conecte sus dispositivos USB a esta ranura para reproducir música con formato MP3 o WMA.

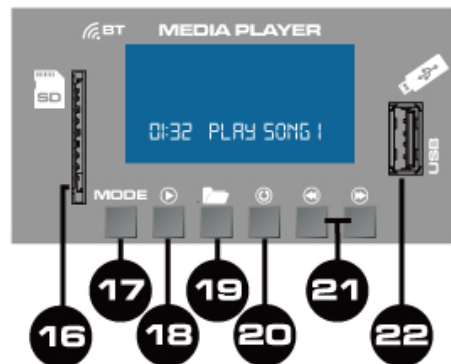

## UHF MICRÓFONOS INALÁMBRICOS

Inserte las pilas en los micrófonos inalámbricos (observe la polaridad) y gire todos los controles de volumen hacia abajo. Encienda el sistema y se encenderá el led de alimentación. Encienda los micrófonos y aumente los botones de volumen a la posición deseada.

Tenga cuidado de no incurrir en retroalimentación del altavoz. Gire el eco y el ecualizador a una posición para tener el sonido deseado.

## CARGANDO LA BATERÍA

Antes de usar este sistema, la batería interna de 12V debe cargarse durante 12 horas. Si el interruptor de encendido está en la posición OFF (apagado) y el sistema está conectado a la red, la batería será (re) cargada y las luces de carga!!

**Nota:** Saque el enchufe de la toma de corriente si la batería está completamente cargada!!

Antes de que el dispositivo se accione por primera vez, cargue la batería al menos 12 horas y máximo 72 horas. La batería debe cargarse regularmente. Para una duración óptima de la batería, debe cargarse al menos una vez al mes. Tenga en cuenta que si no carga dentro de 6 semanas, la batería se puede volver defectuosa!!

## CONECTAR DISPOSITIVO BT



1. Configure la función de búsqueda del dispositivo BT que desee reproducir. Consulte las instrucciones de funcionamiento de ese dispositivo.
2. Presione el botón "MODE" hasta que aparezca "AUX" y active la función BT de mediaplayer.
3. Busque en su dispositivo BT "VONYX AP" y realice la conexión.

Si se requiere contraseña, puede ingresar "0000".

## CAMBIANDO EL FUSIBLE

Si el fusible está defectuoso, reemplace el fusible por un fusible del mismo tipo y valor. Antes de sustituir el fusible, desconectar de la corriente.

Procedimiento:

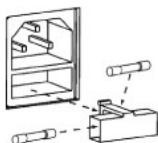

- Paso 1: Abra el portafusibles del panel trasero con un destornillador adecuado.
- Paso 2: Retire el fusible viejo del portafusibles.
- Paso 3: Instale el fusible nuevo en el portafusibles.
- Paso 4: Vuelva a colocar el portafusibles en la caja.

# FRANÇAIS

Nous vous remercions d'avoir acheté un produit Vonyx. Veuillez lire la présente notice avant l'utilisation afin de pouvoir en profiter pleinement.

Veillez lire la notice avant toute utilisation. Respectez impérativement les instructions afin de continuer à bénéficier de la garantie. Prenez toutes les précautions nécessaires pour éviter tout incendie ou décharge électrique. Seul un technicien spécialisé peut effectuer les réparations. Nous vous conseillons de conserver la présente notice pour pouvoir vous y reporter ultérieurement.

- Avant d'utiliser l'appareil, prenez conseil auprès d'un spécialiste. Lors de la première mise sous tension, il est possible qu'une odeur soit perceptible. C'est normal, l'odeur disparaîtra peu de temps après.
- L'appareil contient des composants porteurs de tension. N'OUVREZ JAMAIS le boîtier.
- Ne placez pas des objets métalliques ou du liquide sur l'appareil, cela pourrait causer des décharges électriques et dysfonctionnements..
- Ne placez pas l'appareil à proximité de sources de chaleur, par exemple radiateur. Ne positionnez pas l'appareil sur une surface vibrante. N'obtenez pas les ouïes de ventilation.
- L'appareil n'est pas conçu pour une utilisation en continu.
- Faites attention au cordon secteur, il ne doit pas être endommagé.
- Lorsque vous débranchez l'appareil de la prise secteur, tenez-le par la prise, ne tirez jamais sur le cordon.
- Ne branchez pas et ne débranchez pas l'appareil avec les mains mouillées.
- Seul un technicien spécialisé peut remplacer la fiche secteur et / ou le cordon secteur.
- Si l'appareil est endommagé et donc les éléments internes sont visibles, ne branchez pas l'appareil, NE L'ALLUMEZ PAS. Contactez votre revendeur. NE BRANCHEZ PAS l'appareil à un rhéostat ou un dimmer.
- Pour éviter tout risque d'incendie ou de décharge électrique, n'exposez pas l'appareil à la pluie ou à l'humidité.
- Seul un technicien habilité et spécialisé peut effectuer les réparations
- Branchez l'appareil à une prise secteur 220-240 Vac/50 Hz avec terre, avec un fusible 10-16 A.
- Pendant un orage ou en cas de non utilisation prolongée de l'appareil, débranchez l'appareil du secteur.
- En cas de non utilisation prolongée de l'appareil, de la condensation peut être créée. Avant de l'allumer, laissez l'appareil atteindre la température ambiante. Ne l'utilisez jamais dans des pièces humides ou en extérieur.
- Afin d'éviter tout accident en entreprise, vous devez respecter les conseils et instructions.
- N'allumez pas et n'éteignez pas l'appareil de manière répétée. Cela réduit sa durée de vie.
- Conservez l'appareil hors de la portée des enfants. Ne laissez pas l'appareil sans surveillance.
- N'utilisez pas d'aérosols pour nettoyer les interrupteurs. Les résidus créent des dépôts et de la graisse. En cas de dysfonctionnement, demandez conseil à un spécialiste.
- Ne forcez pas les réglages.
- L'appareil contient un haut-parleur pouvant engendrer des champs magnétiques. Tenez cet appareil à 60 cm au moins d'un téléviseur ou ordinateur.
- Cet appareil contient un accumulateur rechargeable au plomb. Rechargez-le tous les trois mois en cas de non utilisation prolongée de l'appareil sinon l'accumulateur pourrait être endommagé.
- Si l'accumulateur est endommagé, remplacez-le par un accumulateur de même type et déposez l'ancien accumulateur dans un container de recyclage adapté.
- Si l'appareil est tombé, faites-le toujours vérifier par un technicien avant de le rallumer.
- Pour nettoyer l'appareil, n'utilisez pas de produits chimiques qui abîment le revêtement, utilisez uniquement un tissu sec.
- Tenez toujours l'appareil éloigné de tout équipement électrique pouvant causer des interférences.
- Pour toute réparation, il faut impérativement utiliser des pièces d'origine, sinon il y a risque de dommages graves et / ou de radiations dangereuses.
- Eteignez toujours l'appareil avant de le débrancher du secteur et de tout autre appareil. Débranchez tous les cordons avant de déplacer l'appareil.
- Assurez-vous que le cordon secteur n'est pas abîmé si des personnes viennent à marcher dessus. Avant toute utilisation, vérifiez son état.
- La tension d'alimentation est de 220-240Vac/50 Hz. Vérifiez la compatibilité. Si vous voyagez, vérifiez que la tension d'alimentation du pays est compatible avec l'appareil.
- Conservez l'emballage d'origine pour pouvoir transporter l'appareil en toute sécurité.



Ce symbole doit attirer l'attention de l'utilisateur sur les tensions élevées présentes dans le boîtier de l'appareil, pouvant engendrer une décharge électrique.



Ce symbole doit attirer l'attention de l'utilisateur sur des instructions importantes détaillées dans la notice, elles doivent être lues et respectées.

Cet appareil porte le symbole CE. Il est interdit d'effectuer toute modification sur l'appareil. La certification CE et la garantie deviendraient caduques !

**NOTE:** Pour un fonctionnement normal de l'appareil, il doit être utilisé en intérieur avec une plage de température maximale autorisée entre 5°C/41°F et 35°C/95°F.



Ne jetez pas les produits électriques dans la poubelle domestique. Déposez-les dans une décharge. Demandez conseil aux autorisés ou à votre revendeur. Données techniques réservées. Les valeurs actuelles peuvent varier d'un produit à l'autre. Tout droit de modification réservé sans notification préalable.

*N'essayez pas de réparer l'appareil vous-même. Vous perdriez tout droit à la garantie. Ne faites aucune modification sur l'appareil. Vous perdriez tout droit à la garantie. La garantie deviendrait également caduque en cas d'accidents ou dommages causés par une utilisation inappropriée de l'appareil ou un non respect des consignes présentes dans cette notice. Vonyx ne pourrait être tenu responsable en cas de dommages matériels ou corporels causés par un non respect des consignes de sécurité et avertissements. Cela est également valable pour tous les dommages quelle que soit la forme.*

## DEBALLAGE

**ATTENTION !** Immédiatement après réception, vérifiez le contenu du carton et assurez-vous que tous les éléments sont bien présents et en bon état. Si besoin, faites les réserves nécessaires si le matériel ou les cartons sont endommagés. Si l'appareil doit être retourné, faites-le dans l'emballage d'origine.

Si l'appareil a été exposé à des fluctuations importantes de températures (par exemple après le transport), ne l'allumez pas immédiatement. De la condensation peut survenir. Laissez l'appareil éteint le temps qu'il atteigne la température ambiante.

### Contenu:

	AP1200PA Mobile Amplifier 12"		AP1500PA Mobile Amplifier 15"	
Ref.nr:	170.334	170.335	170.337	170.338
UHF Microphone sans fil	2pcs	1pcs	2pcs	1pcs
UHF Bodypack	-	1pcs	-	1pcs
Microphone filaire	-	1pcs	-	1pcs
Télécommande	1pcs	1pcs	1pcs	1pcs
Photo				

## ALIMENTATION

Vous trouvez sur l'étiquette à l'arrière de l'appareil, le type d'alimentation à utiliser. Vérifiez que la tension d'alimentation corresponde à celle mentionnée. Toute autre alimentation peut endommager l'appareil. Relevez l'appareil au secteur, il est prêt à être utilisé. En aucun cas, vous ne devez utiliser de dimmer ou d'alimentation réglable.



Connectez toujours l'appareil à un circuit protégé (disjoncteur ou fusible). Assurez-vous que l'appareil soit correctement relié à la terre afin d'éviter tout risque d'électrocution ou d'incendie.

## REGLAGES ET BRANCHEMENTS

- Entrée micro canal 1**  
Prise XLR pour brancher un microphone.
- Entrée micro canal 2**  
Prise jack 6,3mm pour brancher un microphone.
- Niveau micro canal 1**  
Pour régler le niveau de signal du canal micro 1.
- Niveau micro canal 2**  
Pour régler le niveau de signal du canal micro 2.
- Equaliseur**  
Egaliseur 5 bandes pour le signal master.  
Plage fréquences : 100 Hz, 300 Hz, 1 kHz, 3 kHz, 10 kHz.
- Sélecteur d'entrée**  
Pour sélectionner le signal d'entrée:
  - Touche non enfoncée : signal du lecteur média.
  - Touche enfoncée : signal de l'entrée Ligne
- Niveau Ligne/MP3**  
Pour régler le niveau du signal ligne ou MP3.
- Echo Microphone**  
Pour régler l'intensité de l'effet Echo.
- Volume Master**  
Pour régler le volume général de sortie du système portable.
- Entrée / sortie Ligne**  
Prises RCA entrée et sortie pour brancher des appareils audio avec sortie niveau ligne (par exemple table de mixage, lecteur CD, enregistreur).
- Réglage niveau Canal 1 micro sans fil**  
Pour régler le niveau de signal du canal micro sans fil UHF 1.
- Réglage niveau Canal 2 micro sans fil**  
Pour régler le niveau de signal du canal micro sans fil UHF 2.

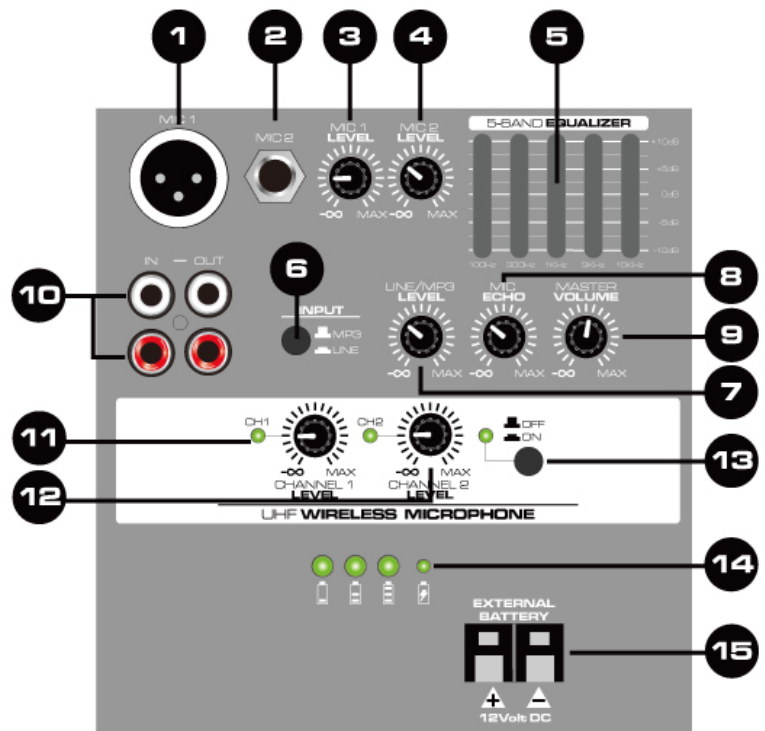

### 13. Interrupteur Microphone ON/OFF

- Touche non enfoncée : ne reçoit pas de signal des microphones sans fil.
- Touche enfoncée : reçoit des signaux des microphones sans fil.

### 14. Témoin batterie

Témoin de l'état de charge de la batterie et témoin pendant la charge

### 15. Batterie externe

Connexion pour une alimentation alternative à partir d'une source 12 VDC.

### 16. Port SD

Branchez votre carte SD/MMC à ce port pour lire de la musique au format MP3 ou WMA.

### 17. Touche Mode

Appuyez sur la touche pour sélectionner la fonction BT/USB/SD.

### 18. Touche Play

Pour commuter entre Lecture et Pause.

### 19. Touche Folder

Pour ouvrir les dossiers des supports USB ou cartes SD.

### 20. Touche Repeat

Pour répéter une voie ou toutes les voies.

### 21. Touche Forward - Backward

Pour sélectionner un titre (brève activation) ou pour une lecture rapide avant / arrière (touche maintenue enfoncée).

### 22. Port USB

Branchez vos appareils USB à ce port pour lire de la musique au format MP3 ou WMA.

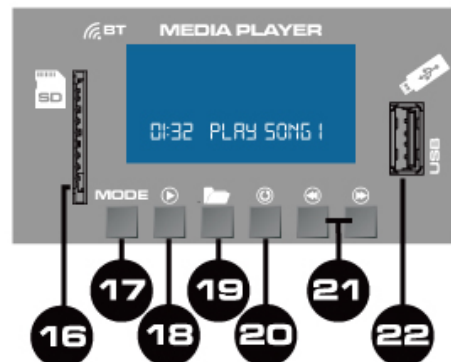

## MICROPHONES UHF SANS FIL

Insérez les batteries dans les microphones sans fil en respectant la polarité et tournez tous les réglages de volume vers le minimum. Allumez le système, la LED Power brille. Allumez les microphones et augmentez les réglages de volume jusqu'à la position souhaitée.

Faites attention à ne pas créer de larsen avec les enceintes. Tournez les réglages d'Echo et de l'égaliseur sur une position optimale pour avoir le son souhaité..

## CHARGE DES ACCUMULATEURS

Avant d'utiliser ce système, l'accumulateur 12 V intégré doit être chargé pendant 12 heures. Si l'interrupteur Power est sur la position OFF, et si le système est relié au secteur, l'accumulateur est chargé (recharge), la LED témoin de charge brille.

**Note :** Débranchez lorsque l'accumulateur est chargé!

Avant d'utiliser l'appareil pour la première fois, chargez l'accumulateur pendant 12 heures au mois et 72 heures au plus. L'accumulateur doit être chargé régulièrement. Pour une durée de vie optimale de l'accumulateur, il devrait être chargé 1 fois par mois au mois. Attention : si vous ne chargez pas l'accumulateur pendant 6 semaines, il sera défectueux !

## APPAREIL BT



1. Réglez la fonction recherche sur l'appareil Bluetooth qui doit lire la musique. Voir notice d'utilisation de cet appareil.
2. Appuyez sur la touche "MODE" jusqu'à ce que "AUX" soit visible et activez la fonction BT.
3. Recherchez votre appareil BT "VONYX AP" et appairez les appareils.

Si un mot de passe est demandé, saisissez "0000".

## REMPACEMENT DU FUSIBLE

Si le fusible est défectueux, il faut le remplacer par un fusible de même type et de même valeur. Avant de le remplacer, veillez à débrancher l'appareil.

Procédure:

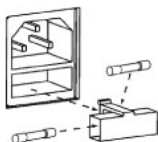

- Etape 1: Ouvrez le porte-fusible sur le panneau arrière avec un petit tournevis.
- Etape 2: Retirez l'ancien fusible.
- Etape 3: Placez le nouveau fusible dans le porte-fusible.
- Etape 4: Remettez le porte-fusible dans le boîtier.

Gratulujemy zakupu urządzenia marki Vonyx. Proszę o przeczytanie instrukcji przed użyciem urządzenia, aby jak najlepiej móc wykorzystać jego możliwości.

Przeczytaj tę instrukcję przed pierwszym użyciem urządzenia. Postępuj zgodnie z instrukcją, aby nie utracić gwarancji. Zwróć uwagę na wszystkie ostrzeżenia, aby uniknąć pożaru lub/ oraz porażenia prądem. Naprawy mogą być przeprowadzane jedynie przez autoryzowany serwis. Zatrzymaj tę instrukcję na wypadek potrzeby w przyszłości.

- Przed użyciem skonsultuj się ze specjalistą. Podczas pierwszego użycia urządzenie może wydzielić specyficzny zapach. To zupełnie normalne, zniknie po chwili.
- Urządzenie posiada podzespoły przewodzące prąd. Nie otwieraj obudowy urządzenia.
- Nie umieszczaj metalowych obiektów ani płynów w urządzeniu. Może to spowodować porażenie prądem lub uszkodzenie sprzętu.
- Nie umieszczaj w pobliżu takich źródeł ciepła jak grzejnik itd. Nie umieszczaj urządzenia na wibrującej powierzchni. Nie zasłaniaj kanałów wentylacyjnych.
- Urządzenie nie jest przeznaczone do ciągłej pracy.
- Pamiętaj, aby nie uszkodzić przewodu zasilającego. Uszkodzony przewód zasilający może spowodować porażenie prądem lub uszkodzenie sprzętu.
- Podczas wyjmowania wtyczki z gniazdka zawsze ciągnij za wtyczkę, nie za kabel.
- Nie wtykaj kabla mając mokre dłonie.
- Jeśli wtyczka lub/ oraz kabel zasilający jest uszkodzony, musi być wymieniony przez wykwalifikowaną osobę.
- Jeśli urządzenie jest uszkodzone na tyle, że widoczne są części wewnętrzne, nie podłączaj sprzętu do gniazdka, ani go nie uruchamiaj. Skontaktuj się z dystrybutorem. Nie podłączaj urządzenia do opornika bądź dimmera.
- Aby uniknąć porażenia prądem, nie wystawiaj urządzenia na działanie warunków atmosferycznych ani na wilgoć.
- Sprzęt może być naprawiany tylko w autoryzowanym serwisie.
- Podłączaj urządzenie do uziemionego źródła zasilania (220-240Vac/50Hz) z bezpiecznikiem 10-16A.
- Podczas burzy lub w sytuacjach, gdy urządzenie nie jest używane przez dłuższy czas, odłącz je od gniazdka. Zasada brzmi: odłącz sprzęt od gniazdka, gdy go nie używasz.
- Jeśli urządzenie nie było używane przez dłuższy czas, może wystąpić kondensacja. Pozwól na to, aby sprzęt osiągnął temperaturę pokojową. Nigdy nie używaj w wilgotnych pomieszczeniach, bądź na zewnątrz.
- Podczas użytkowania znacznie wzrasta temperatura obudowy. Nie dotykaj jej w czasie pracy, bądź natychmiast po wyłączeniu urządzenia.
- Aby uniknąć wypadków w pracy, wykonuj polecenia zawarte w tej instrukcji.
- Zabezpiecz urządzenie dodatkowym łańcuchem bezpieczeństwa. Używaj wysokiej jakości haków. Upewnij się, że nikt nie stoi w pobliżu okolicy montażu. Montuj sprzęt w odległości co najmniej 50cm od materiałów łatwopalnych i zachowuj co najmniej 1m wolnej przestrzeni z każdej strony, aby zapewnić odpowiednie chłodzenie
- Urządzenie posiada diody LED wysokiej mocy. Nie patrz bezpośrednio na diody, aby nie uszkodzić wzroku.
- Nie włączaj i wyłączaj urządzenia co chwilę. Skraca to jego żywotność.
- Trzymaj z dala od dzieci. Nie zostawiaj sprzętu bez opieki.
- Nie używaj spray'ów do czyszczenia przełączników. To powoduje osiadanie się kurzu oraz tłuszczu. W przypadku usterki zasięgnij rady u specjalisty. Obsługuj urządzenie mając czyste ręce.
- Nie naciskaj przycisków z zbyt dużą siłą.
- Jeśli urządzenie upadnie, przed kolejnym włączeniem zawsze musi być sprawdzone przez wykwalifikowanego technika.
- Nie używaj chemikaliów do czyszczenia obudowy. Niszczą one lakier. Dokonuj czyszczenia za pomocą suchej szmatki.
- Trzymaj z dala od innej elektroniki, która może spowodować zakłócenia.
- Podczas serwisu używaj tylko oryginalnych części. W innym przypadku może nastąpić poważne uszkodzenie sprzętu, lub niebezpieczne promieniowanie.
- Wyłącz urządzenie przed wyciągnięciem kabla zasilającego. Odłącz wszystkie kable przed przenoszeniem sprzętu.
- Upewnij się, że nikt nie uszkodzi kabla zasilającego. Sprawdź przed każdym użyciem, czy kabel zasilający nie nosi znamion uszkodzenia.
- Urządzenie może pracować przy napięciu 220-240Vac/50Hz. Jeśli podróżujesz ze sprzętem, sprawdź, czy możesz je bezpiecznie podłączyć do prądu.
- Zachowaj oryginalny karton, aby móc transportować urządzenie w bezpiecznych warunkach.



Ten znak zwraca uwagę użytkownika na wysokie napięcie, które jest obecne w środku obudowy urządzenia. Napięcie jest wystarczające, aby porazić użytkownika.



Ten znak zwraca uwagę użytkownika do ważnych informacji, które znajdują się w instrukcji. Informacje te powinny być przeczytane oraz uwzględnione w codziennym użytkowaniu

Urządzenie posiada certyfikat CE. **Nie wolno** wprowadzać żadnych zmian w urządzeniu. Każda modyfikacja sprzętu spowoduje utratę certyfikatu CE oraz gwarancji!

**UWAGA:** Urządzenie może funkcjonować w pomieszczeniach o temperaturze pomiędzy 5°C/41°F oraz 35°C/95°F.



**WA• NA INFORMACJA:** Urządzenia elektryczne muszą być składowane w miejscach do tego przeznaczonych. Sprawdź, gdzie w Twojej okolicy znajduje się najbliższe centrum recyklingu. Specyfikacja techniczna poszczególnych urządzeniach może się nieznacznie różnić. Specyfikacja może ulec zmian bez powiadomień.

*Nie próbuj dokonywać żadnych napraw samodzielnie, to spowoduje unieważnienie gwarancji. Gwarancja nie dotyczy uszkodzeń spowodowanych niewłaściwym użytkowaniem sprzętu, niezgodnie z instrukcją. Vonyx nie jest odpowiedzialny za uszczerbek na zdrowiu oraz kontuzje spowodowane niestosowaniem się do zaleceń bezpieczeństwa. Dotyczy to wszelakich uszkodzeń.*



## INSTRUKCJA ROZPAKOWYWANIA

**OSTRZEŻENIE!** Natychmiast po odbiorze urządzenia, ostrożnie otwórz karton ochronny, oraz sprawdź zawartość i stan techniczny przedmiotu. Niezwłocznie powiadom kuriera oraz zachowaj opakowanie zewnętrzne do kontroli, jeśli jakkolwiek element zawartości wygląda na zniszczony w transporcie lub nosi objawy złego traktowania paczki. W takim wypadku należy niezwłocznie odesłać sprzęt do producenta. Sprzęt należy wysłać w oryginalnym opakowaniu.

Jeśli urządzenie było wystawione na działanie niskich temperatur (np. podczas transportu), nie uruchamiaj go od razu. Powstające zjawisko kondensacji wody może uszkodzić urządzenie. Pozostaw urządzenie wyłączone, dopóki nie osiągnie temperatury pokojowej.

Zadowolony:

	AP1200PA Mobile Amplifier 12"		AP1500PA Mobile Amplifier 15"	
Ref.nr:	170.334	170.335	170.337	170.338
UHF Mikrofon bezprzewodowy	2 sztuk	1 sztuk	2 sztuk	1 sztuk
UHF Bodypack	-	1 sztuk	-	1 sztuk
Mikrofon przewodowy	-	1 sztuk	-	1 sztuk
Pilot	1 sztuk	1 sztuk	1 sztuk	1 sztuk
Obrazek				

## ZASILANIE

Na naklejce z tyłu urządzenia znajduje się oznaczenie dotyczące rodzaju zasilania. Sprawdź, czy napięcie w gniazdku zgadza się z wymaganym przez producenta. Złe napięcie może spowodować nienaprawialne uszkodzenie urządzenia.



Zawsze podłączaj urządzenie do zabezpieczonego obwodu elektrycznego (za pomocą bezpiecznika lub wyłącznika instalacyjnego). Upewnij się, że urządzenie jest uziemione, aby uniknąć pożaru lub śmiertelnego porażenia prądem.

## PANEL STEROWANIA I ZŁĄCZA

- Wejście mikrofonowe 1**  
Wejście XLR służące do podłączenia mikrofonu przewodowego.
- Wejście mikrofonowe 2**  
Wejście Jack 6.3mm 1/4" służące do podłączenia mikrofonu przewodowego.
- Głośno mikrofonu 1**  
Regulacja mikrofonu z wejścia XLR MIC 1.
- Głośno mikrofonu 2**  
Regulacja mikrofonu z wejścia Jack 6.3mm MIC 2.
- Korektor graficzny**  
5-pasmowy korektor graficzny sygnału master. Regulacja częstotliwości 100Hz, 300Hz, 1kHz, 3kHz oraz 10kHz.
- Wybór wejścia**  
Wybór źródła sygnału audio:  
• Przycisk niewciśnięty: sygnał z odtwarzacza MP3  
• Przycisk wciśnięty: sygnał z wejścia liniowego
- Line/MP3 Level**  
Regulacja poziomu głośności wejścia liniowego/odtwarzacza MP3
- Mic Echo**  
Regulacja intensywności efektu echo.
- Master Volume**  
Regulacja głośności całego zestawu nagłośnieniowego.
- Wejście/wyjście liniowe**  
Wejście/wyjście liniowe RCA służące do podłączenia zewnętrznych źródeł dźwięku (wejście) lub wysyłania sygnału audio do innej kolumny aktywnej/wzmacniacza itp.
- Głośno mikrofonu bezprzewodowego 1**  
Regulacja poziomu głośności mikrofonu bezprzewodowego UHF 1.
- Głośno mikrofonu bezprzewodowego 2**  
Regulacja poziomu głośności mikrofonu bezprzewodowego UHF 2.

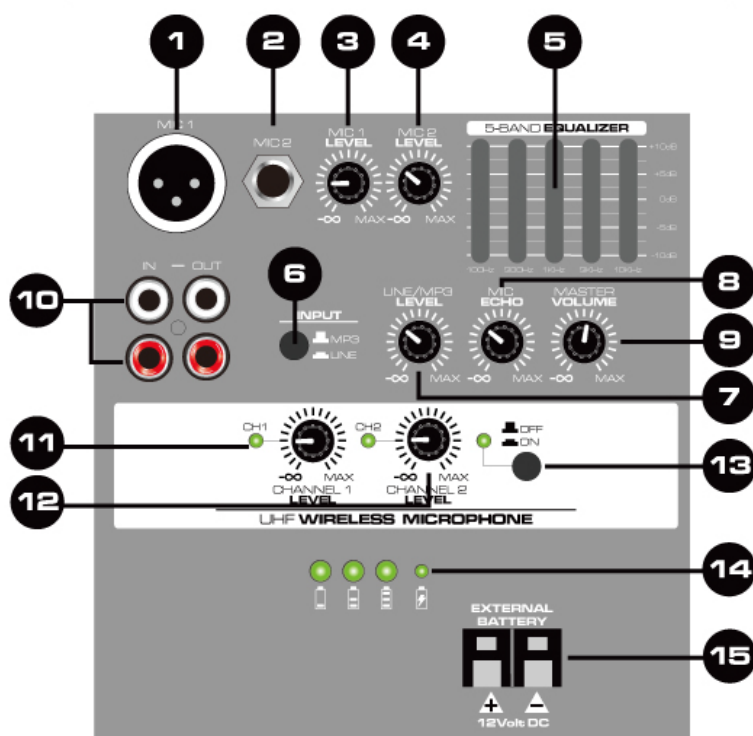

### 13. Wł cznik/wył cznik mikrofonu bezprzewodowego

- Przycisk niewciśnięty: zestaw nie odbiera sygnału z mikrofonów bezprzewodowych.
- Przycisk wciśnięty: zestaw odbiera sygnał z mikrofonów bezprzewodowych.

### 14. Wskaźnik baterii

Wskaźnik LED informujący o stanie baterii lub ładowaniu.

### 15. Gniazdo zasilania zewn•trznego

Złącze umożliwiające podłączenie zewnętrznego źródła zasilania 12V DC.

### 16. Gniazdo SD

Gniazdo na kartę SD z możliwością odtwarzania plików MP3 oraz WMA.

### 17. Przycisk MODE

Wybór sposobu odtwarzania pomi•dzy Bluetooth, USB lub SD.

### 18. Przycisk Play

Odtwarzanie/pauza

### 19. Wybór folderu

Wciśnij, aby otworzyć mapę folderów pamięci USB lub karty SD.

### 20. Przycisk repeat

Powtarzanie pojedynczego utworu lub wszystkich utworów

### 21. Przycisk Forward - Backward

Wybór utworu (wciśnięcie) lub przewijanie do przodu i do tyłu (przytrzymanie).

### 22. Port USB

Gniazdo na pamięć przenośną USB z możliwością odtwarzania plików MP3 oraz WMA.

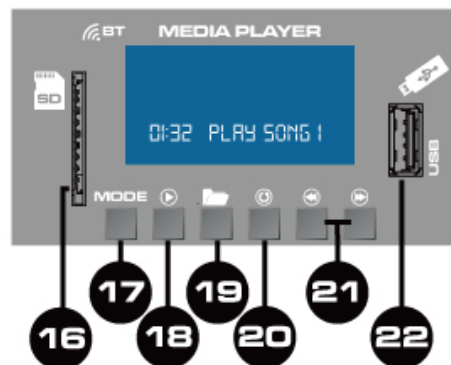

## MIKROFONY BEZPRZEWODOWE UHF

Umieść baterie w mikrofonach bezprzewodowych (zwróć uwagę na polaryzację) oraz zmniejsz głośność wszystkich kanałów. Wciśnij przycisk na zestawie (13) do pozycji ON (zaświeci się zielona dioda). Włącz mikrofon za pomocą przełącznika oraz zwiększ głośność za pomocą pokręteł na kolumnie.

Pamiętaj, aby nie przesadzić z głośnością mikrofonów, żeby uniknąć niepotrzebnych sprzężeń.

## ŁADOWANIE BATERII

Przed użyciem, wbudowana bateria 12V musi być ładowana przez 12 godzin. Jeśli włącznik jest w pozycji OFF, a zestaw podłączony do gniazdka, bateria będzie się ładować (zapali się dioda ładowania).

**Informacja:** Po naładowaniu wyjmij wtyczkę z gniazdka!

Przed pierwszym użyciem, naładuj baterię przez min. 12 godzin oraz maksymalnie 72 godziny. Bateria powinna być regularnie ładowana. Aby zapewnić optymalną żywotność baterii, należy ją ładować przynajmniej raz na miesiąc. Jeśli bateria będzie nieużywana przez 6 tygodni, utraci swoje właściwości!

## POŁ CZENIE BLUETOOTH



1. Uruchom funkcję Bluetooth w urządzeniu, z którego chcesz odtwarzać muzykę. Jeżeli nie wiesz jak to zrobić, zajrzyj do instrukcji tego urządzenia.
2. Naciśnij przycisk „MODE” aż na wyświetlaczu pojawi się „AUX”, oraz aktywuje się funkcja Bluetooth.
3. Odszukaj urządzenie na liście pod nazwą „VONYX AP” oraz nawiąż połączenie.

Jeśli urządzenie zapyta o hasło, wprowadź „0000”.

## WYMIANA BEZPIECZNIKA

Jeśli bezpiecznik jest niesprawny, wymień go na nowy egzemplarz tego samego typu i wartości. Przed wymianą bezpiecznika wyciągnij kabel zasilający z gniazda.

Instrukcja:

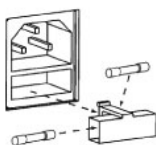

Krok 1: Otwórz śrubokrętem zasłonkę bezpiecznika na tylnym panelu.

Krok 2: Wyciągnij bezpiecznik.

Krok 3: Włóż nowy bezpiecznik w obudowę.

Krok 4: Zasłoń obudowę bezpiecznika oryginalnym plastikiem.

**TECHNICAL SPECIFICATION / TECHNISCHE SPECIFICATIE / TECHNISCHE DATEN / ESPECIFICACIONES TÉCNICAS / SPÉCIFICATIONS TECHNIQUES / SPECYFIKACJA TECHNICZNA / TECHNICKÉ SPECIFIKACE**

	AP1200PA Mobile Amplifier 12"		AP1500PA Mobile Amplifier 15"	
Ref.nr:	170.334	170.335	170.337	170.338
Output power:	600Watt		800Watt	
Frequency response:	50-19kHz			
Woofers:	12"		15"	
Tweeters:	1"		1.4"	
UHF Wireless microphone:	YES	YES	YES	YES
UHF Bodypack:	NO	YES	NO	YES
Wired Microphone:	NO	YES	NO	YES
Remote control:	YES	YES	YES	YES
UHF Frequency EU:	863.1Mhz / 864.5Mhz			
UHF Frequency NZ/AUS:	520.750Mhz / 523.750Mhz			
Battery:	12V/7Ah			
Power supply:	230VAC 50Hz			
Dimensions:	300 x 375 x 595mm		350 x 435 x 700mm	
Weight:	13,3kg		15,8kg	

The specifications are typical. The actual values can slightly change from one unit to the other. Specifications can be changed without prior notice.



**tronios**  
Sound & Light

## CE Declaration of Conformity

Manufacturer: TRONIOS BV  
Bedrijvenpark Twente 415  
7602 KM – ALMELO  
+31(0)546589299  
+31(0)546589298  
The Netherlands

Product number: 170.334; 170.335; 170.337; 170.338

Product Description: AP1200PA Mobile Amp 12" 2HH-UHF/BT  
AP1200PA Mobile Amp 12" BP-HH-UHF/BT  
AP1500PA Mobile Amp 15" 2HH-UHF/BT  
AP1500PA Mobile Amp 15" BP-HH-UHF/BT

Trade Name: VONYX

Regulatory Requirement: EN 60065:2002+A12:2011  
EN 301489-1: 2011-09  
EN 301489-9: 2007-11  
EN 300422-1: 2011-08  
EN 300422-2: 2011-08  
EN 62479: 2010

I hereby declare that the product meets the requirements stated in Directives 2014/35/EU and 2014/30/EU, R&TTE Directive (1999/5/EC) and conforms to the above mentioned Declarations.

Almelo,  
19-05-2017

Name : *M. Velders*

Signature :





Specifications and design are subject to change without prior notice..

**[www.tronios.com](http://www.tronios.com)**

Copyright © 2017 by TRONIOS the Netherlands